

## 取扱説明書

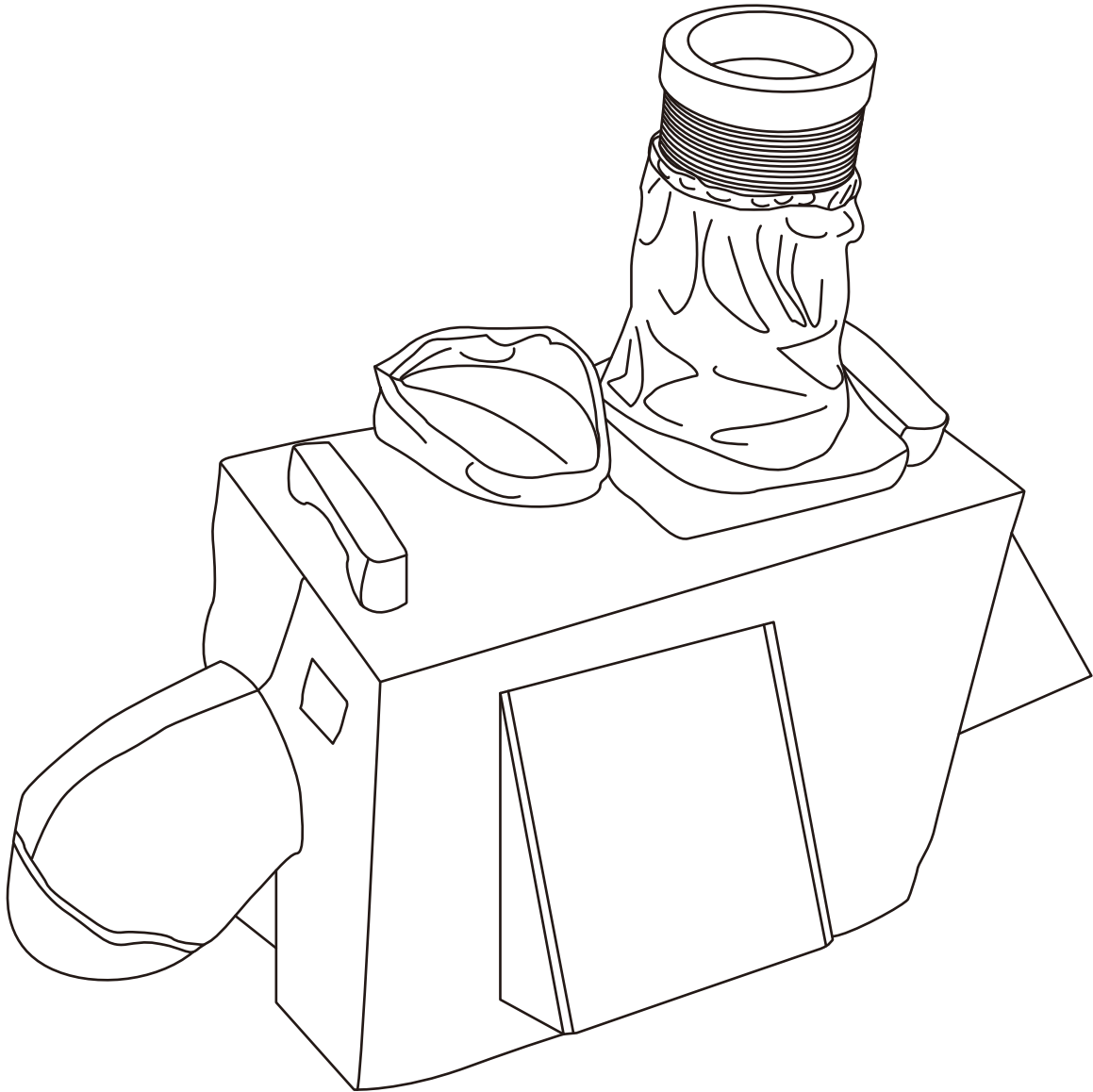

このたびは弊社製品をお買い上げいただきましてまことにありがとうございます。  
ご使用前に必ず取扱説明書をお読みください。なお、この取扱説明書は大切に保管してください。  
この製品は、海外ではご使用になれません。  
USE ONLY IN JAPAN.

## 【取り付け方法】

- ①本体の排熱エルボを下向きに取り付けます。
- ②冷風ダクトを垂直に折りたたみます。
- ③本体から電源コネクタを取り外します。

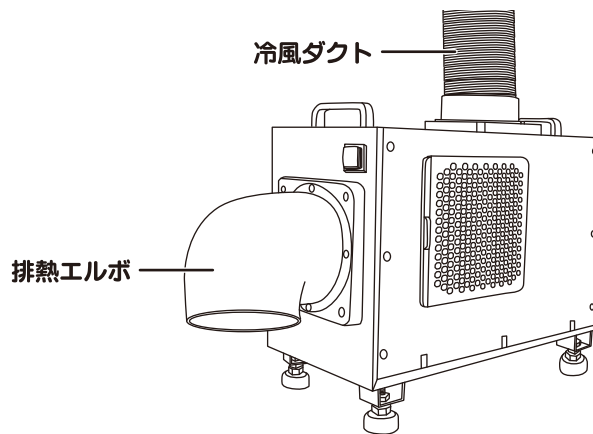

- ④本体に防雨カバーを被せ、防雨カバーの電源コネクタ引込口から電源コネクタを差し込んで、本体に取り付けます。

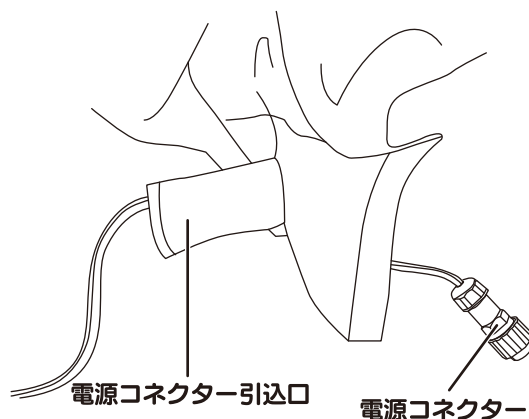

- ⑤排熱エルボ下側の面ファスナーを留め、防雨カバーを取り付けます。

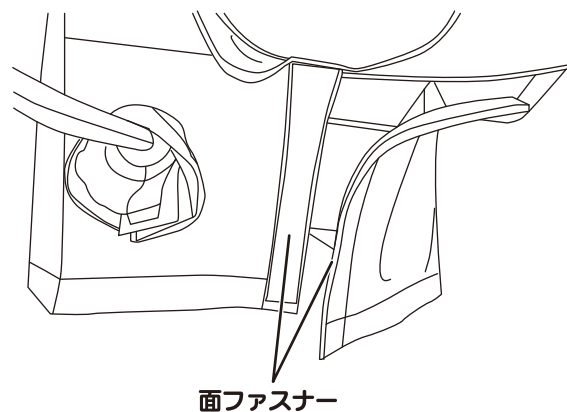

- ⑥空気取入口を持ち上げます。

### ⚠ 注意

- 防雨カバー使用時は、防塵フィルター（FL-D17）は使用できません。
- 表面に水滴が付いたまま放置しないでください。

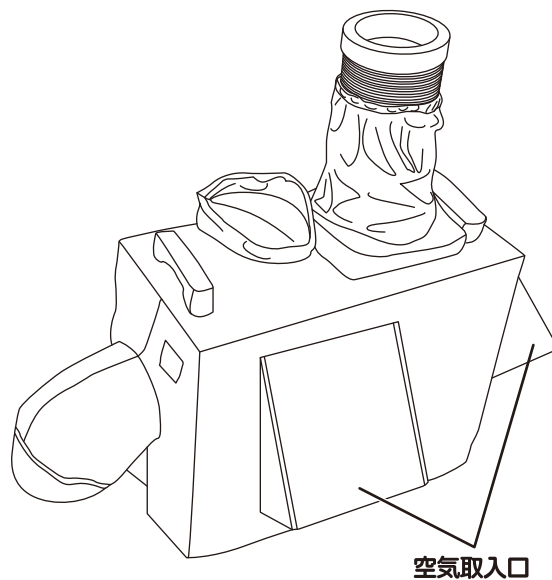

## 【使用しないときの取り付け方法】

①冷風ダクトを垂直に折りたたみ、キャップカバーを被せます。

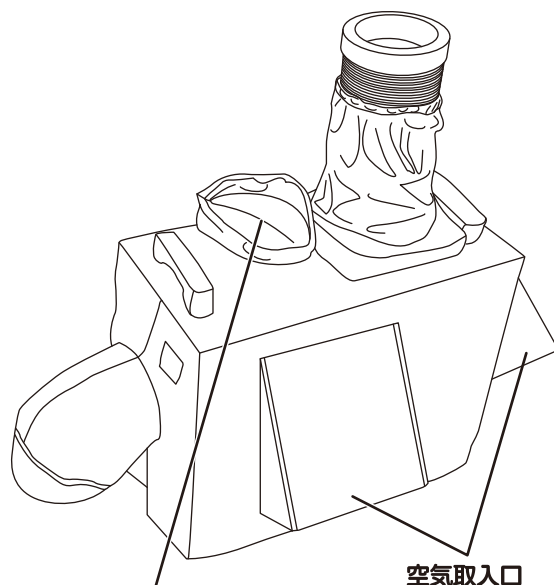

②空気取入口を倒します。

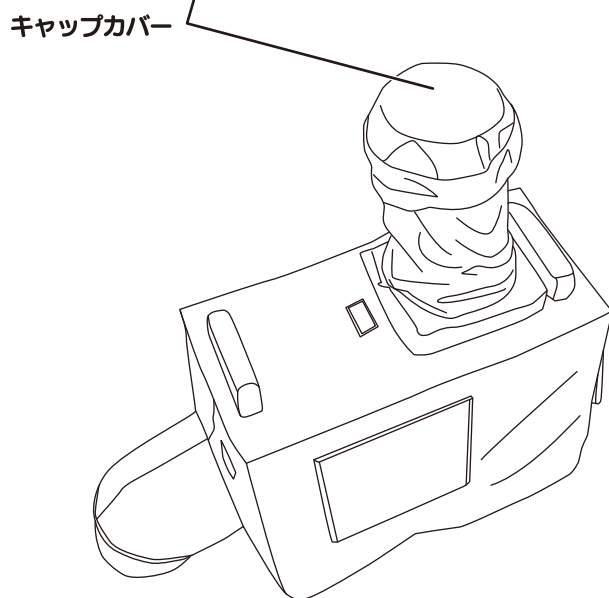

## 【保管（お手入れ）】

- 濡れたときは乾いたタオルで軽く拭いて、陰干ししてください。
- 汚れたときは水またはぬるま湯を含ませたタオルで拭いてください。

# 株式会社 ナカトミ

〒382-0800 長野県上高井郡高山村大字高井6445番地2

●製品についてのお問い合わせは「お客様相談窓口」までご連絡ください。

**お客様相談窓口 TEL.026-245-3105 FAX.026-248-7101**

**受付時間10:00~12:00 13:00~17:00(土・日・祝日を除く)**

※製品は改良等のため予告なく外観・仕様等を変更することがあります。